

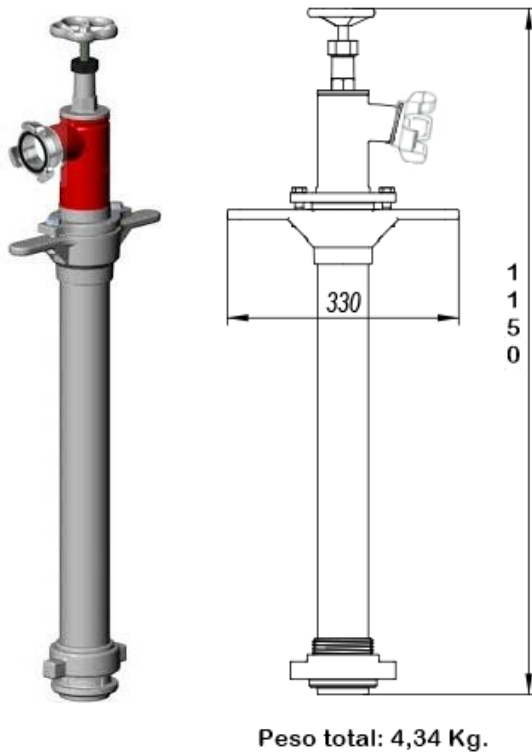













Columnas de riego

Tipos: Vizcaya-San Sebastián

Columna de riego bola 60-80 Fig.49



Código	Despiece	Material	Foto articulo
403051	Conjunto llave Apertura y cierre	Aluminio Endurecido Con Rakord Barcelona DN-45	
403052	Llave apertura y cierre	Aluminio Endurecido	
403053	Volante	Aluminio Endurecido	
403054	Asiento inferior	Aluminio Endurecido	
403055	Asiento superior	Aluminio Endurecido	
403056	Tubo	Aluminio Endurecido 50x60 mm.	
403057	Acople inferior	Aluminio Endurecido	
403058	Juntas superiores	Goma NBR	
403059	Junta inferior acople	Goma NBR	
403060	Eje central	Acero galvanizado	
403061	Anillo centrado eje	Acero	
403062	Empujador	Aluminio Endurecido	
403063	Record Barcelona	Aluminio DN-45 R/H 2"	

Aplicaciones:

- Riego y limpieza vial
- Contraincendios



■ DOBLE SALIDA. FIG-49

Dos salidas con válvula
 Aleación de aluminio
 Codo giratorio Bola 60-80
 Racor Barcelona DN-45 DN-70
 Longitud. 110 cm

Acople	Diam.		Kg
Barna DN-70	DN 80		5,8
Barna DN-70	DN 80	DIN 14375	6,7
Barna DN-45	DN 50		5,4
Barna DN-45	DN 50		6,3



■ DOBLE SALIDA. FIG-49

Dos salidas con válvula
 Aleación de aluminio
 Codo giratorio Bola 60-80
 Racor Barcelona DN-45 DN-70
 Longitud. 190 cm

Acople	Diam.		Kg
Barna DN-45	DN 50		7,5
Barna DN-45	DN 50		8,4



■ UNA SALIDA. FIG-49

Una salida con válvula
 Aleación de aluminio
 Codo giratorio
 Racor Barcelona DN-45 DN-70
 Longitud. 115 cm

Acople	Diam.		Kg
Barna DN-70	DN 80		4,7
Barna DN-45	DN 50		4,5



■ UNA SALIDA. FIG-49 SIN VÁLVULA

Codo giratorio
Aleación de aluminio
Bola 60-80
Racor Barcelona DN-45 DN-70
Longitud. 660 cm

Acople	Diam.
Barna DN-70	DN 80
Barna DN-45	DN 50



■ COLUMNA CON VÁLVULA DE RETENCIÓN

Válvula de aleación de aluminio y latón.

Artículo	Diam.
Interior DN 80	DN 80

Disponemos igualmente de la columna de Guipúzcoa.

FIG. 49-66 CON ACOPLA ROSCA Y SALIDA BARNA 45

En futuro: Columna de Cantabria y Asturias.